

DESTACO

Produktübersicht



Spanntechnik
Greifer, Werkzeugwechsler
Endeffektoren
Getriebe, Automation

AUTOMATIONS-PRODUKTE: ROBOHAND GREIFER, SCHWENKEINHEITEN UND LINEAR-EINHEITEN

Produkte für OEM



Elektrische Parallelgreifer



Parallelgreifer

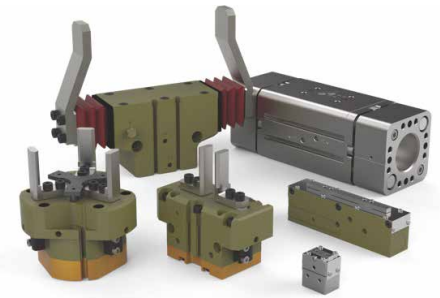

Winkelgreifer



ROBOHAND
DESTACO

Spezialgreifer



Schwenkeinheiten

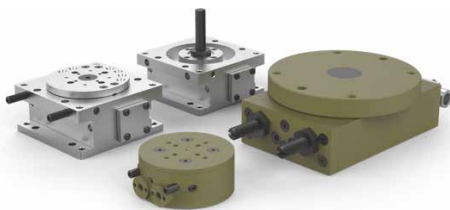

Lineareinheiten



Vereinzeler



Taktförderbänder



Präzisions-Link-Taktförderer



Rite-Link-Taktförderer



AUTOMATIONS-PRODUKTE: CAMCO SERVO- UND MECHANISCH ANGETRIEBENE RUNDSCHALTISCHE

Rundschartische mit Servopositionierung



Servo getriebene Positionierer in Schwerlastausführung



Servo- und standard- angetriebene Rundschartische



Ringförmige Rundschartgetriebe



Parallelachsen- und rechtwinklige Schrittschaltgetriebe

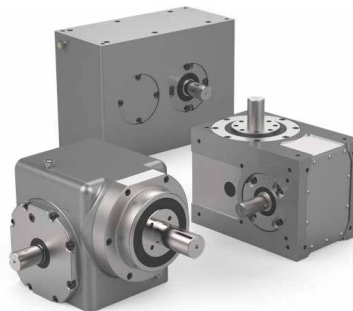

Kundenseitige Schrittschaltkurven



Reparatur und Service

- *Markenunabhängige Reparatur und Wartung von Getrieben*
- *Schnelle und fundierte Schadensanalyse*
- *Verbindlicher Kostenvoranschlag zur Reparaturrentscheidung*
- *Professioneller Ein- und Ausbauservice beim Kunden*
- *Hauseigene mechanische Fertigung*
- *Einsatz durch Originalteile oder mind. gleichwertige Qualität*
- *Kundenspezifische Ersatzteilbevorratung*
- *Lastprüfung auf eigenem Prüffeld*
- *Erstellung von Optimierungskonzepten für bestehende Antriebe*
- *Garantie auf erbrachte Leistungen*
- *Individuelle Wartungs- und Servicekonzepte*

Schnell. Zuverlässig. Kompetent.

MANUELLE UND PNEUMATISCHE SPANNPRODUKTE, KRAFTSPANNER, SCHWENKEINHEITEN

Vertikal-Kniehebelspanner



Horizontal-Kniehebelspanner

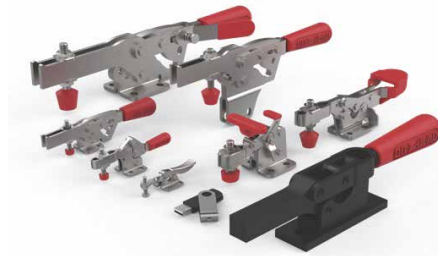

Schubstangenspanner



Spannzangen



Verschlussspanner



Pneumatische Standard-Kraftspanner

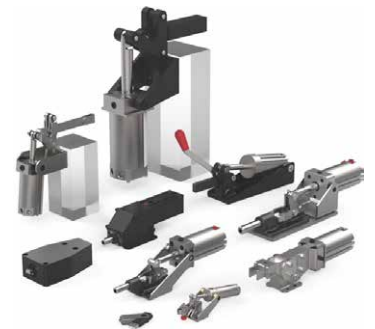

Pneumatische Schwenkspanner



Pneumatik-Kraftzylinder



Pneumatische Spanner mit rundem Zylinder



Pneumatik-Kraftspanner



Führungs- und Hubeinheiten



Stiftziehzylinder, Schwenkeinheiten



ENDEFFEKTOR LÖSUNGEN

Accelerate Lightweight Tooling



Accelerate Worldtool und Rund-Toolings



Werkzeugwechsler und Ausgleichselemente

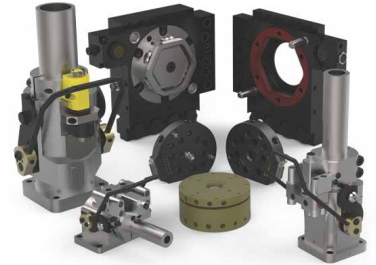

Accelerate Komponenten für Werkstückablagen



BodyBuilder Tooling-System



SpiderGrip Tooling-System



Accelerate Vakuum-Sauger und -Produkte



ARV Auto Release Venturi Vakuum Erzeuger



Entstapelprodukte



Accelerate Presswerk-Greifer



Klemmgreifer



Sackgreifer

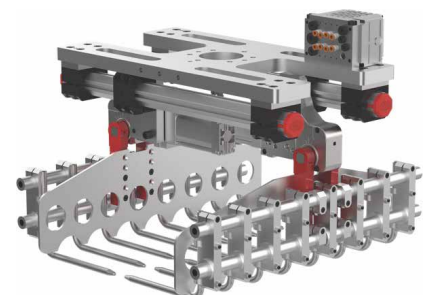

PRODUKTE UND FERTIGUNGSMÖGLICHKEITEN

Getriebetechnik

- Kegelradgetriebe
- Winkel-Planetengetriebe
- Schneckenradgetriebe
- Kurven- und Schrittgetriebe
- Kurvenkomponenten
- Sondergetriebe



Verzahnungen

- Spiralbogenverzahnung
- Kegelräder
- Schneckenradverzahnungen
- Stirnradverzahnungen
- Sonderverzahnungen



Kupplungen

- Starre und elastische Kupplungen
- Reibschlussverbindungen
- Tonnenkupplungen
- Zahnkupplungen
- Sicherheitskupplungen

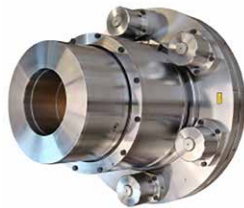

Sensorik

- Inkrementale Drehgeber
- Magnetische Drehgeber
- Absolutwert-Drehgeber
- Grenzdrehzahlschalter
- Elektronische Kopierwerke
- Universal Drehgeber Systeme



Lohnfertigung, Montage

- Drehen, Fräsen, Schleifen
- Nuten und Räumen
- Wuchten
- Berechnung und Konstruktion
- Montage
- Service und Reparatur

Riemenantriebe

- Keil- und Flachriemenscheiben
- Schwungscheiben
- Sonderscheiben
- Motorspannsysteme
- Zubehör für Riemenantriebe
- Antriebsriemen
- Kundenguss



INDUSTRIETECHNIK GMBH

FLOHR Deutschland

FLOHR INDUSTRIETECHNIK GmbH
Im Unteren Tal 1
D-79761 Waldshut-Tiengen
Tel.: +49 (0) 77 51 / 87 31 0
info@flohr-industrietechnik.de
www.flohr-industrietechnik.de

FLOHR Schweiz

FLOHR INDUSTRIETECHNIK
Zillistude 164
CH-5465 Mellikon
Tel.: +41 (0) 56 / 267 08 10
info@flohr.ch
www.flohr.ch

FLOHR Österreich

FLOHR INDUSTRIETECHNIK AUSTRIA
Bucherstraße 37b
A-6922 Wolfurt
Tel.: +43 (0) 5572 / 372 158
info@flohr.at
www.flohr.at